



**SOLENO**  
La maîtrise de l'eau pluviale

**TOP X**  
**RECYFIX PRO**  
**RECYFIX NC**

# Captage linéaire

TRAVAUX  
PUBLICS

VOIRIE, BÂTIMENT  
& ENVIRONNEMENT

DRAINAGE ET  
STOCKAGE D'EAU

INSTALLATIONS  
SPORTIVES



# TOP X

**Drainage efficace et simplicité de mise en œuvre.** Idéal pour des applications résidentielles.



# TOP X®



## Caniveau fait de polypropylène (PP) recyclé avec grilles montées autobloquantes.

Permet un drainage linéaire pour des charges légères ou des applications résidentielles, zones piétonnières et voies cyclables. Offert avec une largeur intérieure de 90 mm (3,54 po).

### CONFORME

- Produit normé EN1433

### LÉGER POUR UNE POSE SIMPLE ET RAPIDE

- Fait de polypropylène recyclé
- Durabilité accrue
- Très léger comparativement aux caniveaux en béton
- Transport et pose facilités

### PRÊT À L'EMPLOI

- Caniveau livré avec grilles montées bloquées
- Manutention aisée sur site



**1**  
Caniveau en PP, conforme à la norme EN 1433, avec un système d'emboîtement mâle femelle.

**2**  
Grilles en PP noires et en acier galvanisé.

**3**  
• 2 obturateurs fermés  
• Adaptateur 4 po - 3 po  
• Panier récupérateur  
• Double cloche de type Siphon pour raccordement avec une conduite de PVC.

### GRILLES DISPONIBLES

Classes de charges



Passerelle en acier galvanisé	Caillebotis en PP noir
TOP X	TOP X

## TOP X, caniveaux en PP avec grilles montées, autobloquantes

			Longueur	Largeur int.	Profondeur int.	Aire totale	Masse	No article
<b>A 15</b> 	Caniveau avec grille passerelle en acier galvanisé		1 m (3,28 pi)	90 mm (3,54 po)	60 mm (2,4 po)	256 cm <sup>2</sup> (39,7 po <sup>2</sup> )	2,0 kg (4,4 lb)	HAU44300
	Caniveau avec grille caillebotis en polypropylène noir		1 m (3,28 pi)	90 mm (3,54 po)	60 mm (2,4 po)	509 cm <sup>2</sup> (78,9 po <sup>2</sup> )	1,6 kg (3,5 lb)	HAU44320

gamme

RECYFIX

VOIRIE, BÂTIMENT  
& ENVIRONNEMENT

# RECYFIX® PRO

**Système de drainage linéaire innovant** pour des applications commerciales ou industrielles avec circulation intensive allant jusqu'à une classe de charge C250.



# RECYFIX® PRO



**Caniveau fait de polypropylène (PP) recyclé avec cornières renforcées intégrées avec grilles en polyamide (PA) ou en acier galvanisé.** Permet un drainage linéaire pour des charges routières légères ou lourdes. Offert avec une largeur intérieure de 100 à 200 mm (4 à 8 po).

**CORNIÈRES RENFORCÉES INTÉGRÉES**

- Intégrées à même le corps du caniveau, en PP
- Produit normé EN 1433
- Cornières remontantes pour une meilleure tenue des grilles

**GRILLES RÉSISTANTES À LA CORROSION ET AUX UV**

- PA (Fibretec), matériau performant
- Design FIBRETEC : innovant, fonctionnel, hydraulique optimisée
- Grille caillebotis en acier galvanisé ou à fentes en polyamide
- La grille Fibretec en PA est agréée pour les accès à mobilité réduite

**PRÊT À L'EMPLOI**

- Caniveau livré grilles montées et clavetées
- Léger permettant une manutention facile sur le site

**DESIGN RECONNU ET ÉPROUVÉ**

- Design FIBRETEC à fentes reconnu

**STABILITÉ ÉLEVÉE**

- Excellente résistance au gel, aux sels de déglaceage et aux UV
- Résistant aux aléas climatiques
- Matériau robuste et haute tolérance; corps de caniveau en PP
- Convient aux zones climatiques de - 50°C jusqu'à + 80 °C et plus

**MATÉRIAUX PERFORMANTS**

- RECYFIX - incassable et robuste
- Matériau élastique et particulièrement résistant
- Excellente résistance aux sollicitations quotidiennes du trafic

**LÉGER POUR UNE POSE SIMPLE ET RAPIDE**

- Matériau très léger et manportable
- Transport et pose facilités

**ASSEMBLAGES ANGULAIRES ET EN T**

- Préformations latérales pour les assemblages angulaires et en T
- Manutention simplifiée

- 1**  
Caniveau avec cornières renforcées intégrées en PP, conforme à la norme EN 1433.
- 2**  
Grilles en acier galvanisé ou en polyamide de la classe B 125 à C 250.
- 3**  
Obturateur avec ou sans sortie d'écoulement (en option).

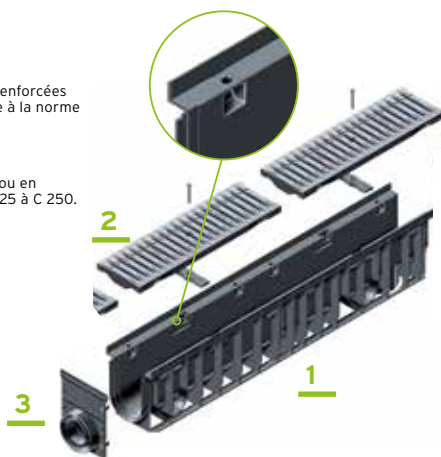



## GRILLES DISPONIBLES

	Caillebotis	Fibretec noir	Fente longitudinale
<b>Classes de charges</b>			
B 125	100	150, 200	
C 250		100, 150	150

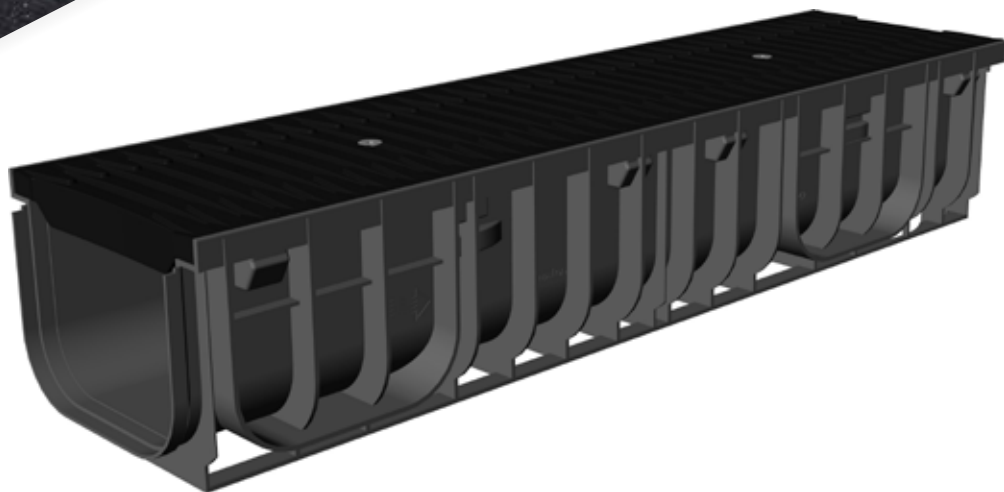
# RECYFIX® PRO





## RECYFIX® PRO 100

	Longueur	Largeur int.	Profondeur int.	Aire totale	Masse	No article
<b>B 125</b>  Caniveau avec grille caillebotis à mailles 30 x 10 mm, en acier galvanisé, montée et clavetée	1 m (3,28 pi)	100 mm (4 po)	102 mm (4,0 po)	1099 cm <sup>2</sup> (170,3 po <sup>2</sup> )	6,0 kg (12,4 lb)	HAU47034
<b>C 250</b>  Caniveau avec grille FIBRETEC, à fentes 9 mm, en PA, noire, montée et clavetée	1 m (3,28 pi)	100 mm (4 po)	102 mm (4,0 po)	372 cm <sup>2</sup> (57,7 po <sup>2</sup> )	4,6 kg (9,3 lb)	HAU47055

## RECYFIX® PRO 150

<b>B 125</b>  Caniveau avec grille caillebotis à mailles 30 x 10 mm, en acier galvanisé, montée et clavetée	1 m (3,28 pi)	150 mm (6 po)	160 mm (6,3 po)	1490 cm <sup>2</sup> (231,0 po <sup>2</sup> )	8,6 kg (17,4 lb)	HAU47140
<b>C 250</b>  Caniveau avec grille à fente longitudinale 12 mm, en acier galvanisé	1 m (3,28 pi)	150 mm (6 po)	160 mm (6,3 po)	-	14,2 kg (28,6 lb)	HAU31110 + HAU47100
<b>C 250</b>  Caniveau avec grille FIBRETEC, à fentes 9 mm, en PA, noire, montée et clavetée	1 m (3,28 pi)	150 mm (6 po)	160 mm (6,3 po)	500 cm <sup>2</sup> (77,5 po <sup>2</sup> )	7,4 kg (14,9 lb)	HAU47111

## RECYFIX® PRO 200

<b>B 125</b>  Caniveau avec grille caillebotis à mailles 30 x 10 mm, en acier galvanisé, Montée et clavetée	1 m (3,28 pi)	200 mm (8 po)	152 mm (6,0 po)	1912 cm <sup>2</sup> (296,4 po <sup>2</sup> )	11,0 kg (22,3 lb)	HAU47248
<b>B 125</b>  Caniveau avec grille FIBRETEC, à fentes 9 mm, en PA, noire, montée et clavetée	1 m (3,28 pi)	200 mm (8 po)	152 mm (6,0 po)	656 cm <sup>2</sup> (101,7 po <sup>2</sup> )	8,3 kg (16,8 lb)	HAU47246

# RECYFIX®PRO

## ACCESSOIRES

### OBTURATEURS

#### RECYFIX®PRO 100



Obturateur en PP, fermé

#### RECYFIX®PRO 150



Obturateur en PP, fermé, avec sortie préformée

#### RECYFIX®PRO 200



Obturateur en PP, fermé, avec sortie préformée

	Largeur int.	Profondeur int.	Masse	No article
<b>RECYFIX®PRO 100</b>				
Obturateur en PP, fermé	160 mm (6,3 po)	124 mm (4,9 po)	-	HAU48681
<b>RECYFIX®PRO 150</b>				
Obturateur en PP, avec sortie préformée	210 mm (8,3 po)	218 mm (8,6 po)	0,1 kg (0,2 lb)	HAU40591
<b>RECYFIX®PRO 200</b>				
Obturateur en PP, avec sortie préformée	258 mm (10,2 po)	217 mm (8,5 po)	0,2 kg (0,4 lb)	HAU41387



gamme

RECYFIX

TRAVAUX PUBLICS

# RECYFIX<sup>®</sup> NC

**Système de drainage linéaire robuste à forte capacité** pour des applications commerciales ou industrielles avec circulation intensive allant jusqu'à une classe de charge D400.





# RECYFIX® NC



D 400



EN 1433



**Caniveau fait de polypropylène (PP) recyclé avec cornières renforcées intégrées avec grilles en fonte boulonnées.**  
Permet un drainage linéaire pour des charges routières lourdes.  
Offert avec une largeur intérieure de 100 à 300 mm (4 à 12 po).

### CORNIÈRES INTÉGRÉES

- Cornières intégrées en PP, à même le corps du caniveau
- En PP (polypropylène) n'oxydent pas
- Normées EN 1433

### PRODUIT NORMÉ

- Certifié EN 1433
- Marquage CE

### POSE SIMPLE ET RAPIDE

- Livré grilles montées et boulonnées
- Léger et incassable

### FORTE STABILITÉ

- Grilles en fonte ductile boulonnées
- Résistance au cisaillement, à l'arrachage des grilles



### IMPORTANTE SECTION DE CANIVEAU

- Section de drainage jusqu'à 1293 cm<sup>2</sup> (200,4po<sup>2</sup>)

### MATÉRIAUX ROBUSTE ET DURABLE

- Résistance aux aléas climatiques (sels de déglçage, UV, humidité)

### CORPS DE CANIVEAU DERNIÈRE GÉNÉRATION

- 20 ans d'expérience
- Monomatière : PP recyclé
- Neutre pour l'environnement

1

Caniveau en PP, conforme à la norme EN 1433 et cornières renforcées intégrées en PP.

2

Grilles en fonte à fentes, en classe de charge D400.

3



Obturbateur avec et sans sortie d'écoulement (en option).

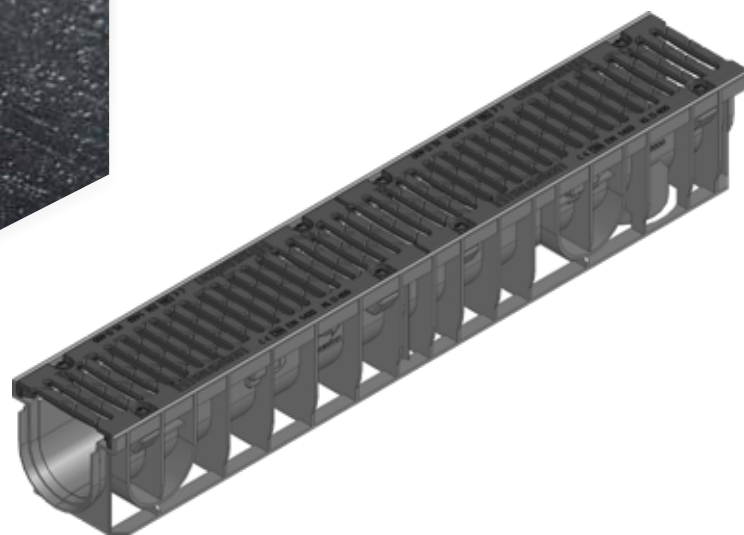

### GRILLE DISPONIBLE

Fonte à fentes	
Classes de charges	
	D 400
	100, 150, 200, 300

RECYFIX<sup>®</sup>NCRECYFIX<sup>®</sup>NC 100

		Longueur	Largeur int.	Profondeur int.	Aire totale	Masse	No article
	Caniveau avec grille en fonte à fentes 10 mm, noire, montée et clavetée	 1 m (3,28 pi)	100 mm (4 po)	102 mm (4,016 po)	427 cm <sup>2</sup> (66,2 po <sup>2</sup> )	10,7 kg (21,6 lb)	HAU48771



RECYFIX<sup>®</sup>NC 150

	Caniveau avec grille en fonte à fentes 18 mm, noire, montée et clavetée	 1 m (3,28 pi)	150 mm (6 po)	160 mm (6,3 po)	702 cm <sup>2</sup> (108,8 po <sup>2</sup> )	15,7 kg (31,8 lb)	HAU48871
--	---	---	------------------	--------------------	---	----------------------	----------

RECYFIX<sup>®</sup>NC 200

	Caniveau avec grille en fonte à fentes 18 mm, noire, montée et clavetée	 1 m (3,28 pi)	200 mm (8 po)	152 mm (6,0 po)	936 cm <sup>2</sup> (145,1 po <sup>2</sup> )	20,8 kg (42,0 lb)	HAU49573
---	---	--	------------------	--------------------	---	----------------------	----------

RECYFIX<sup>®</sup>NC 300

	Caniveau avec grille en fonte à fentes 18 mm, noire, montée et clavetée	 1 m (3,28 pi)	300 mm (12 po)	300 mm (11,8 po)	1293 cm <sup>2</sup> (200,4 po <sup>2</sup> )	34,7 kg (70,2 lb)	HAU49873
---	---	--	-------------------	---------------------	--	----------------------	----------



## RECYFIX® NC

## ACCESSOIRES

## OBTURATEURS

## RECYFIX® NC 100

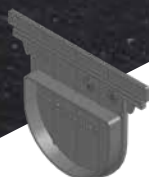

Obturateur en PP, fermé

## RECYFIX® NC 150



Obturateur en PP, fermé, avec sortie préformée

## RECYFIX® NC 200



Obturateur en PP, fermé, avec sortie préformée

## RECYFIX® NC 300



Obturateur en acier galvanisé, fermé

	Largeur int.	Profondeur int.	Masse	No article
<b>RECYFIX® NC 100</b>				
Obturateur en PP, fermé	160 mm (6,3 po)	124 mm (4,9 po)	-	<a href="#">HAU48681</a>
<b>RECYFIX® NC 150</b>				
Obturateur en PP, avec sortie préformée	210 mm (8,3 po)	218 mm (8,6 po)	0,1 kg (0,2 lb)	<a href="#">HAU40591</a>
<b>RECYFIX® NC 200</b>				
Obturateur en PP, avec sortie préformée	258 mm (10,2 po)	217 mm (8,5 po)	0,2 kg (0,4 lb)	<a href="#">HAU41387</a>
<b>RECYFIX® NC 300</b>				
Obturateur en acier galvanisé, fermé	360 mm (14,2 po)	360 mm (14,2 po)	1,9 kg (4,2 lb)	<a href="#">HAU49783</a>
Obturateur en acier galvanisé, avec manchon PVC	360 mm (14,2 po)	360 mm (14,2 po)	2,60 kg (5,7 lb)	<a href="#">HAU49791</a>



**Fièremment distribué par :**



**SOLENO**  
La maîtrise de l'eau pluviale

1160 route 133  
Saint-Jean-sur-Richelieu (Qc)  
Canada J2X 4B6

800.363.1471  
soleno.com

